

Cezar[®]

Perfekcja w każdym calu

Systemy karniszowe

- **ALUMINIOWE**
- **PVC**
- **HDPS**

Cezar®

Perfekcja w każdym calu

System karniszy aluminiowych **PRIMELINE**

System karniszy aluminiowych Minimalizm, wytrzymałość i płynność ruchu.

Nasze aluminiowe systemy szynowe **PRIMELINE 1** i **PRIMELINE 2** (jedno- i dwuszynowe) to odpowiedź na potrzeby współczesnych wnętrz, w których detal ma znaczenie, a funkcjonalność nie uznaje kompromisów.

Zastosowanie aluminiowych systemów karniszowych (jedno- i dwuszynowych) jest bardzo szerokie – od minimalistycznych mieszkań po wymagające obiekty użyteczności publicznej:

- **Dom i mieszkanie**
 - Salony i sypialnie
 - Zabudowy wnękowe
 - Przeszklenia narożne i panoramiczne
- **Obiekty komercyjne i biurowe**
 - Sale konferencyjne
 - Hotele
 - Restauracje i kawiarnie
- **Zastosowania specjalne**
 - Kina domowe
 - Drzwi tarasowe i wyjścia na balkon

PRIMELINE 1



PRIMELINE 2



PRIMELINE 1

SYSTEM JEDNOSZYNOWY

SPECYFIKACJA

- Dostępne długości: 150/ 200/ 250/ 300 cm
- Możliwość przycinania i łączenia odcinków
- Nawiercone otwory montażowe co 50 cm
- Możliwość stosowania agrafek lub żabek
- Kolor: biały połysk - RAL 9016

WYMIARY

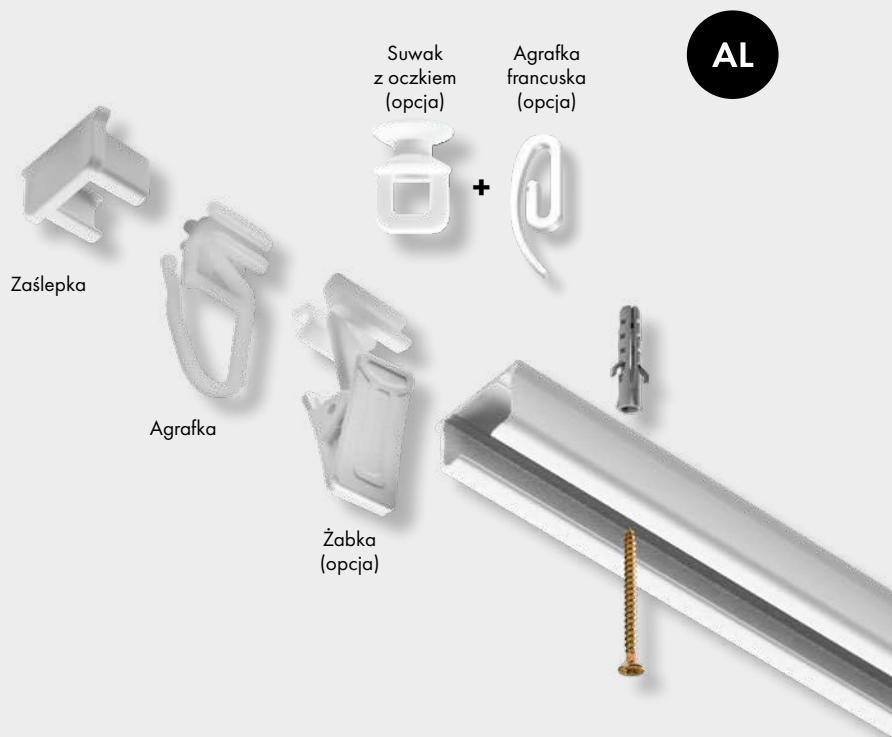
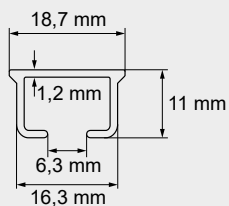

MONTAŻ SZYNY NAD OKNEM

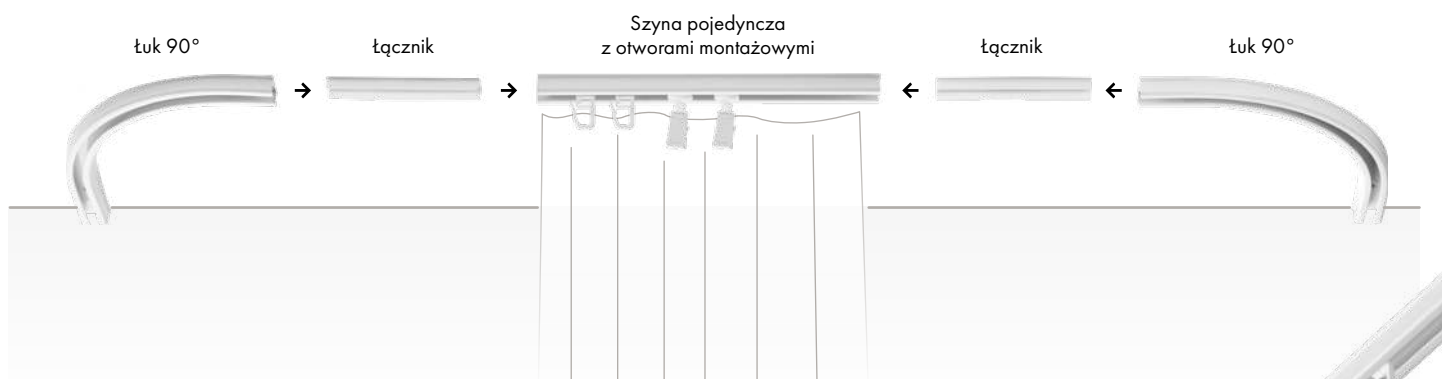

MONTAŻ SZYNY W NAROŻNIKU

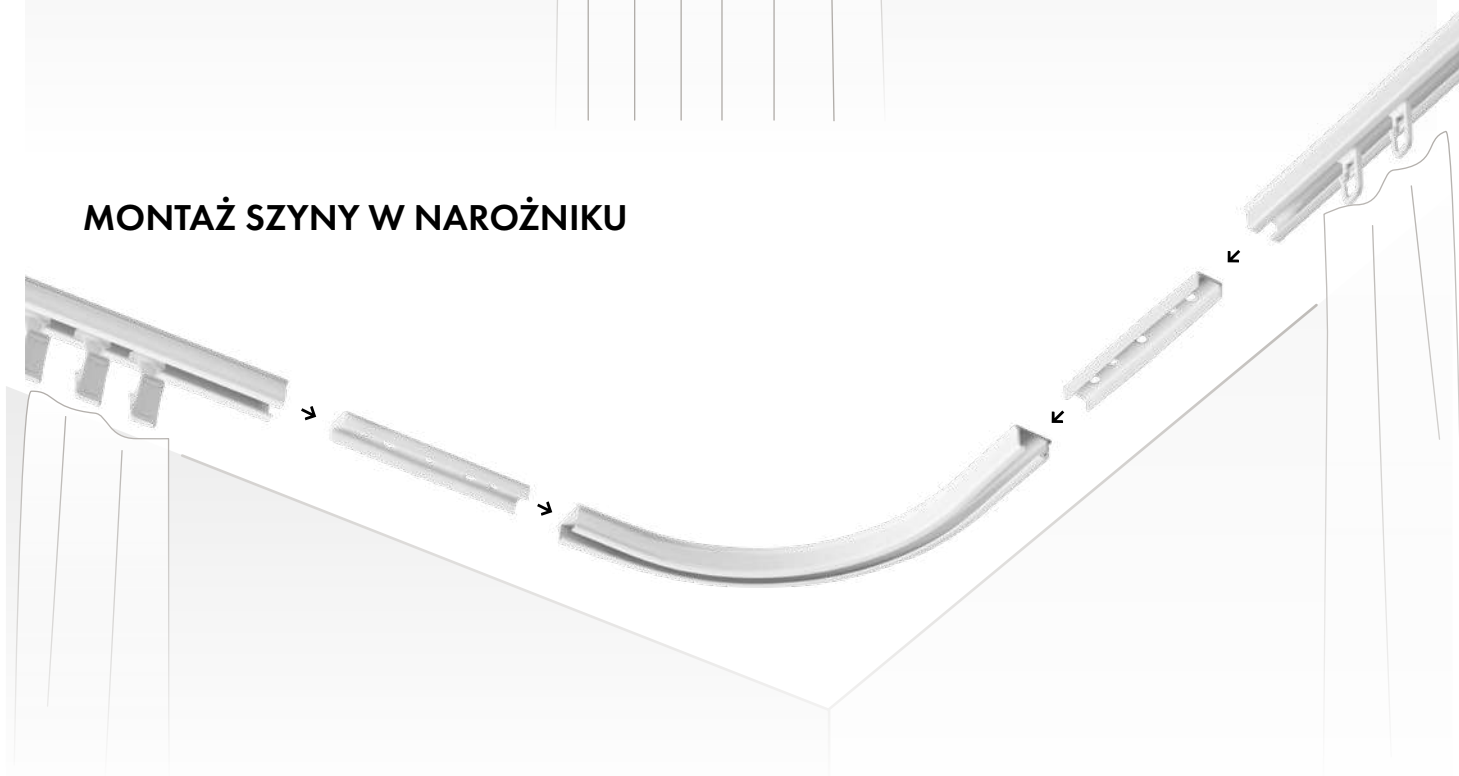

PRIMELINE 2

SYSTEM DWUSZYNOWY

SPECYFIKACJA

- Dostępne długości:
150/ 200/ 250/ 300 cm
- Możliwość przycinania i łączenia odcinków
- Nawiercone otwory montażowe co 50 cm
- Możliwość stosowania agrafek lub żabek
- Kolor: biały połysk - RAL 9016

WYMIARY

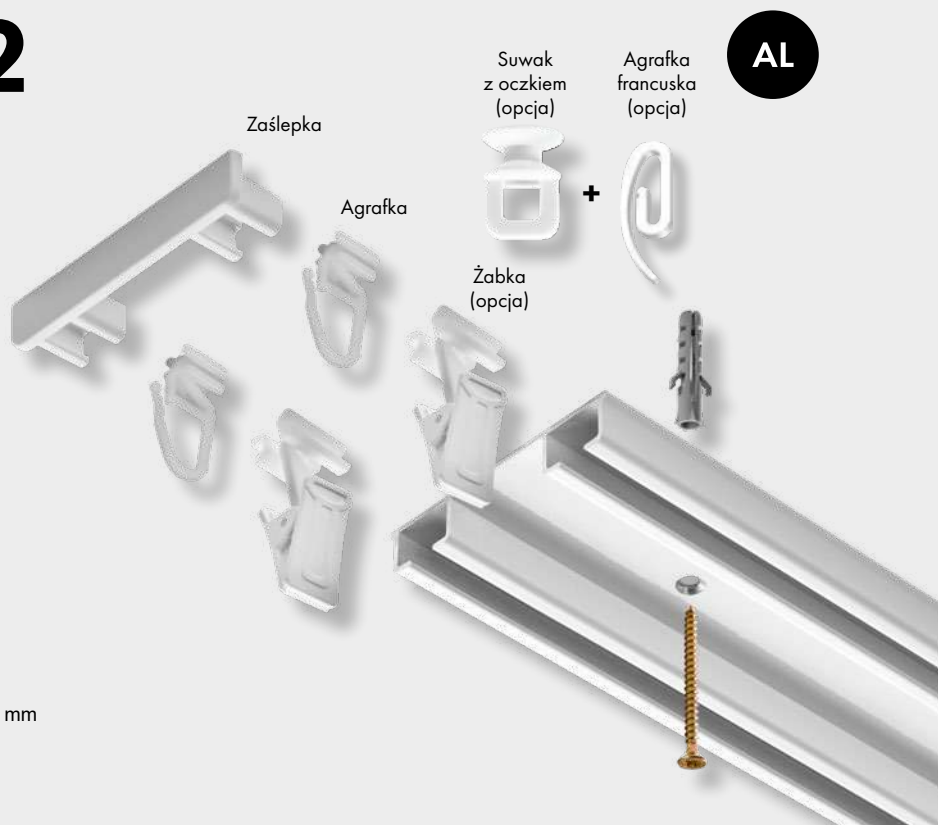
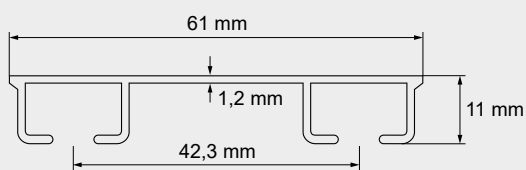

MONTAŻ SZYNY NAD OKNEM

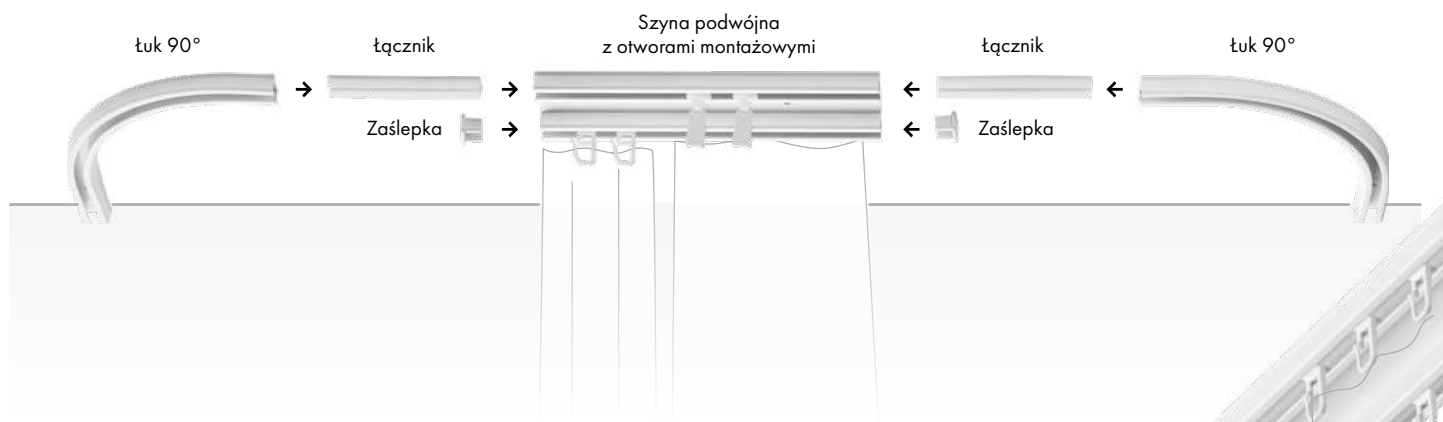

MONTAŻ SZYNY W NAROŻNIKU

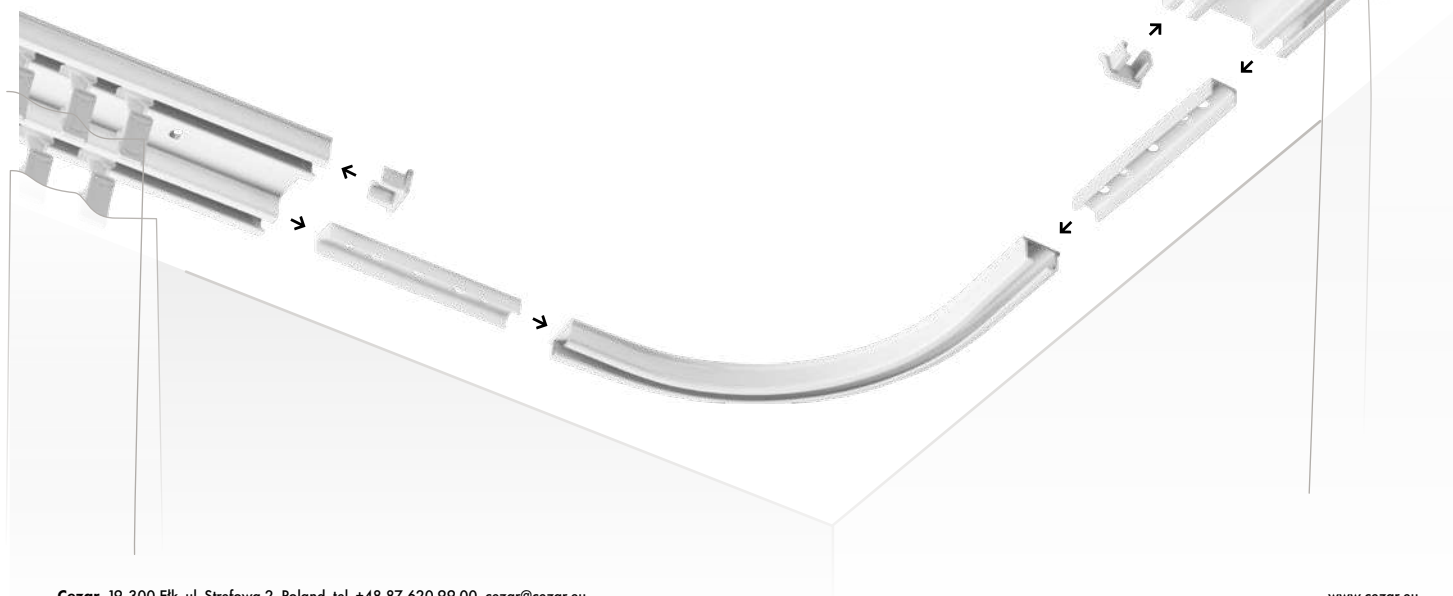

ZESTAWY JEDNOSZYNOWE Z AKCESORIAMI

PRIMELINE 1

PRIMELINE 1 - 150 cm
BIAŁY / 835780

PRIMELINE 1 - 200 cm
BIAŁY / 835797

PRIMELINE 1 - 250 cm
BIAŁY / 835803

PRIMELINE 1 - 300 cm
BIAŁY / 835872

ZAWARTOŚĆ ZESTAWÓW

- Szyna 150/ 200/ 250/ 300 cm
- Zaślepki 2 szt.
- Agrafki (co 10 cm)
- Kołki i wkręty (co 50 cm).



ZESTAWY DWUSZYNOWE Z AKCESORIAMI

PRIMELINE 2

PRIMELINE 2 - 150 cm
BIAŁY / 834196

PRIMELINE 2 - 200 cm
BIAŁY / 834219

PRIMELINE 2 - 250 cm
BIAŁY / 834226

PRIMELINE 2 - 300 cm
BIAŁY / 834233

ZAWARTOŚĆ ZESTAWÓW

- Szyna 150/ 200/ 250/ 300 cm
- Zaślepki 2 szt.
- Agrafki (co 10 cm)
- Kołki i wkręty (co 50 cm).



AKCESORIA

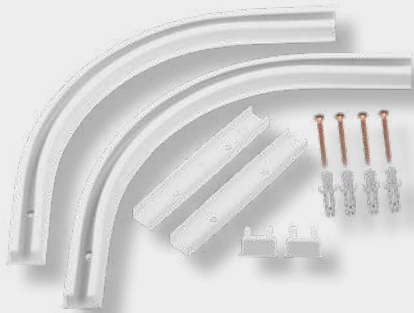

Łuki zakończeniowe 2 szt.
834165

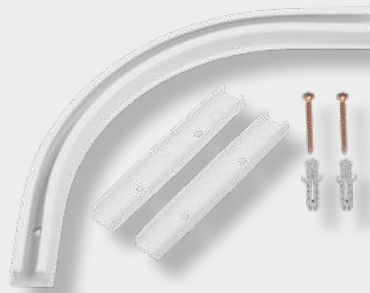

Łuk 90° 1 szt.
834103



Agrafka francuska ślimak 20 szt.
832338



Zaślepki szyny podwójnej 2 szt.
836114



Zaślepki szyny pojedynczej 2 szt.
836121



Łączniki 2 szt.
834042



Żabki 20 szt.
836138



Agrafki 20 szt.
833472



Suwak z oczkiem 20 szt.
834172

Żabki 50 szt.
837494

Agrafki 50 szt.
833472

Suwak z oczkiem 50 szt.
834189

Cezar®

Perfekcja w każdym calu

System karniszy z PVC

PROLINE

System karniszy PVC

Bestseller wśród karniszy PVC

Najpopularniejszy system karniszowy z PVC w Polsce – **PROLINE** to połączenie trwałości, estetyki i pełnej funkcjonalności. Dostępny w kolorze **białym i czarnym**, z szeroką gamą akcesoriów (maskownice, uchwyty, łączniki, zaślepki), co umożliwia kompleksowe dopasowanie do każdego wnętrza. Dzięki solidnej konstrukcji i nowoczesnemu designowi, PROLINE sprawdzi się zarówno w mieszkaniach, jak i przestrzeniach komercyjnych.

GŁÓWNE CECHY

- Zastosowanie w branży Horeca
- Do użytku domowego
- Nawiercone otwory montażowe co 50 cm
- Maskownica 5 cm

PROLINE 1



PROLINE 2

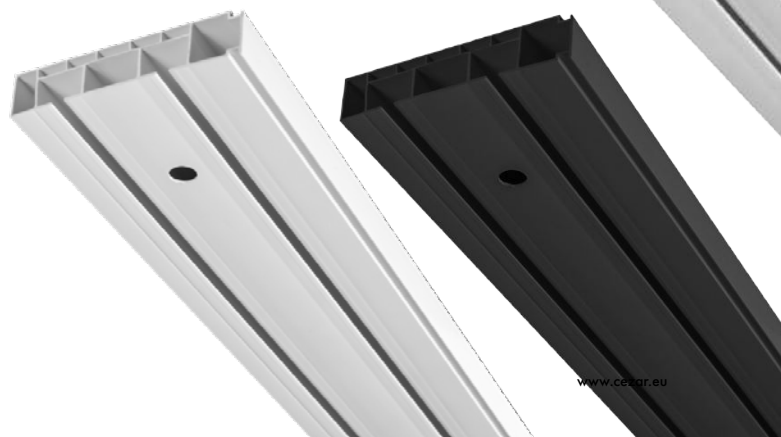

PROLINE 1

PVC

SYSTEM JEDNOSZYNOWY

SPECYFIKACJA

- Długości: 150/ 200/ 250/ 300 cm
- Kolory: biały
- Pełen zestaw akcesoriów: maskownice, uchwyty, łączniki, zaślepki
- Przeznaczenie: wnętrza nowoczesne, domowe i komercyjne
- Atut dodatkowy: możliwość łączenia odcinków i dopasowania do niestandardowych wymiarów okien

WYMIARY

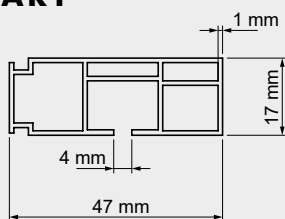

MONTAŻ SZYNY

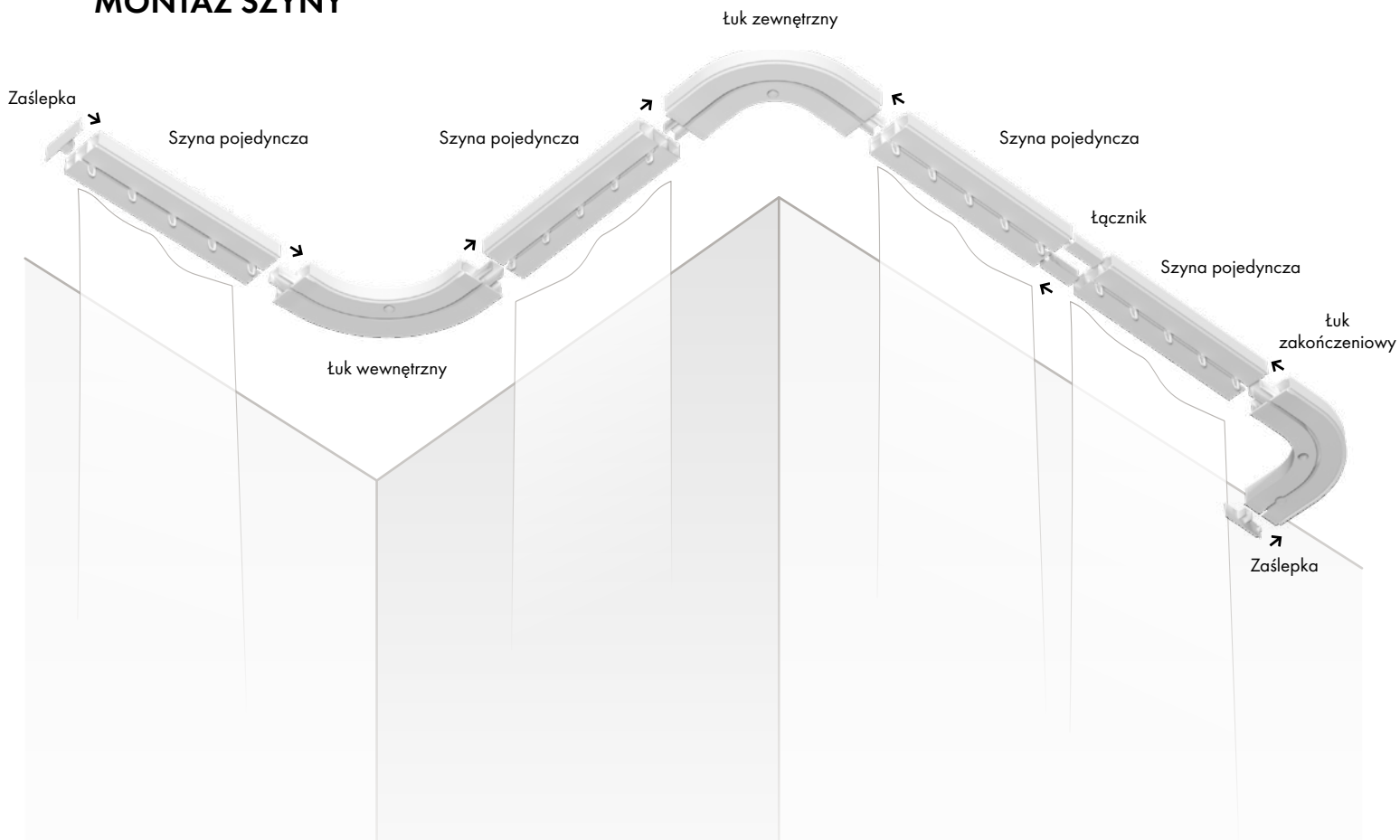

PROLINE 2

SYSTEM DWUSZYNOWY

PVC

SPECYFIKACJA

- Długości: 150/ 200/ 250/ 300 cm
- Kolory: biały, czarny
- Pełen zestaw akcesoriów: maskownice, uchwyty, łączniki, zaślepki
- Przeznaczenie: wnętrza nowoczesne, domowe i komercyjne
- Atut dodatkowy: możliwość łączenia odcinków i dopasowania do niestandardowych wymiarów okien

WYMIARY

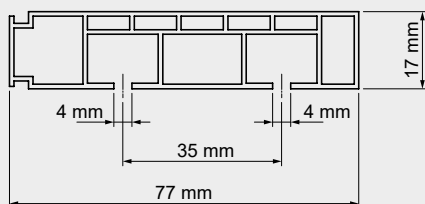

MONTAŻ SZYNY

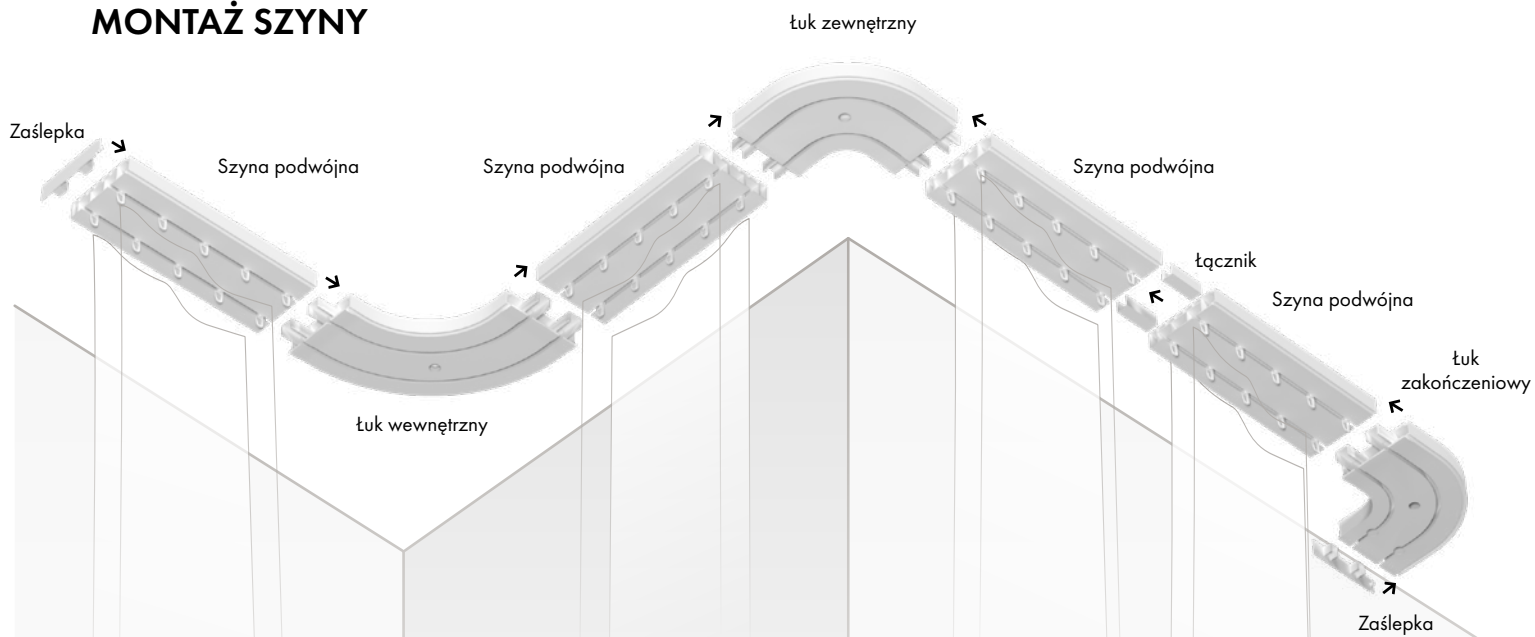

ZESTAWY JEDNOSZYNOWE

PROLINE 1

PROLINE 1 - 150 cm
BIAŁY / 839023

PROLINE 1 - 200 cm
BIAŁY / 839030

PROLINE 1 - 250 cm
BIAŁY / 839047

PROLINE 1 - 300 cm
BIAŁY / 839054

ZAWARTOŚĆ ZESTAWÓW

- Szyna 150/ 200/ 250/ 300 cm
- Zaślepki 2 szt.
- Blokady
- Agrafki (co 10 cm)
- Kołki i wkręty (co 50 cm).



ZESTAWY DWUSZYNOWE

PROLINE 2

PROLINE 2 - 150 cm
BIAŁY / 839061
CZARNY / 839078

PROLINE 2 - 200 cm
BIAŁY / 839092
CZARNY / 839108

PROLINE 2 - 250 cm
BIAŁY / 839115
CZARNY / 840968

PROLINE 2 - 300 cm
BIAŁY / 842863
CZARNY / 842870

ZAWARTOŚĆ ZESTAWÓW

- Szyna 150/ 200/ 250/ 300 cm
- Zaślepki 2 szt.
- Blokady
- Agrafki (co 10 cm)
- Kołki i wkręty (co 50 cm).



AKCESORIA



ŻABKA Z ROLKĄ
PROLINE / SMART 2

BIAŁY / 847172, 847196
CZARNY / 847189, 847202



AGRAFKA Z ROLKĄ
PROLINE / SMART 2

BIAŁY / 837555
CZARNY / 837579



AGRAFKA FRANCUSKA
ŚLIMAK
PROLINE / PRIMELINE

BIAŁY / 832338
CZARNY / 837500



BLOKADA MOTYLKOWA
PROLINE / SMART 2

BIAŁY / 837586



ŁĄCZNIK
PROLINE

TRANSPARENT / 837623



ZAŚLEPKA WKREȦU
PROLINE / SMART 2

BIAŁY / 847158
CZARNY / 847165

AKCESORIA



**MASKOWNICA
PROLINE**

BIAŁY / 839009
CZARNY / 839016

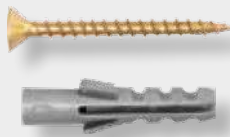

WKREĆ Z KOŁKIEM



**ŁUKI
ZAKOŃCZNIOWE
PROLINE 1**

BIAŁY / 838941



**ŁUK ZEWNĘTRZNY
PROLINE 1**

BIAŁY / 838972



**ŁUK WEWNĘTRZNY
PROLINE 1**

BIAŁY / 837630



**ŁUKI
ZAKOŃCZNIOWE
PROLINE 2**

BIAŁY / 838958
CZARNY / 838965



**ŁUK ZEWNĘTRZNY
PROLINE 2**

BIAŁY / 838989
CZARNY / 838996



**ŁUK WEWNĘTRZNY
PROLINE 2**

BIAŁY / 838897
CZARNY / 838903



**ZAŚLEPKA
PROLINE 1**

BIAŁY / 847127



**ZAŚLEPKA
PROLINE 2**

BIAŁY / 847134
CZARNY / 847141

Cezar®

Perfekcja w każdym calu

**System karniszy
z PVC**

SMART



System karniszy PVC

Ekonomiczny system karniszowy

System karniszowy **SMART** wykonany z lepszej jakości PVC, stworzony z myślą o codziennym użytkowaniu w domach i mieszkaniach.

Charakteryzuje się estetycznym wykończeniem i większą trwałością.

Dostępny wyłącznie w kolorze białym. System oferuje pełen zestaw akcesoriów – w tym maskownice, uchwyty i zaślepki – co pozwala na estetyczne dopasowanie do wnętrza.

GŁÓWNE CECHY

- Do użytku domowego

SMART 2



SMART 2

SYSTEM DWUSZYNOWY

PVC

SPECYFIKACJA

- Długości: 150/ 200/ 250/ 300 cm
- Kolor: biały
- Dostępne akcesoria: maskownice, uchwyty, zaślepki
- Przeznaczenie: do użytku domowego, estetyczne wnętrza

WYMIARY

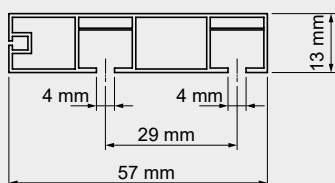

MONTAŻ SZYNY

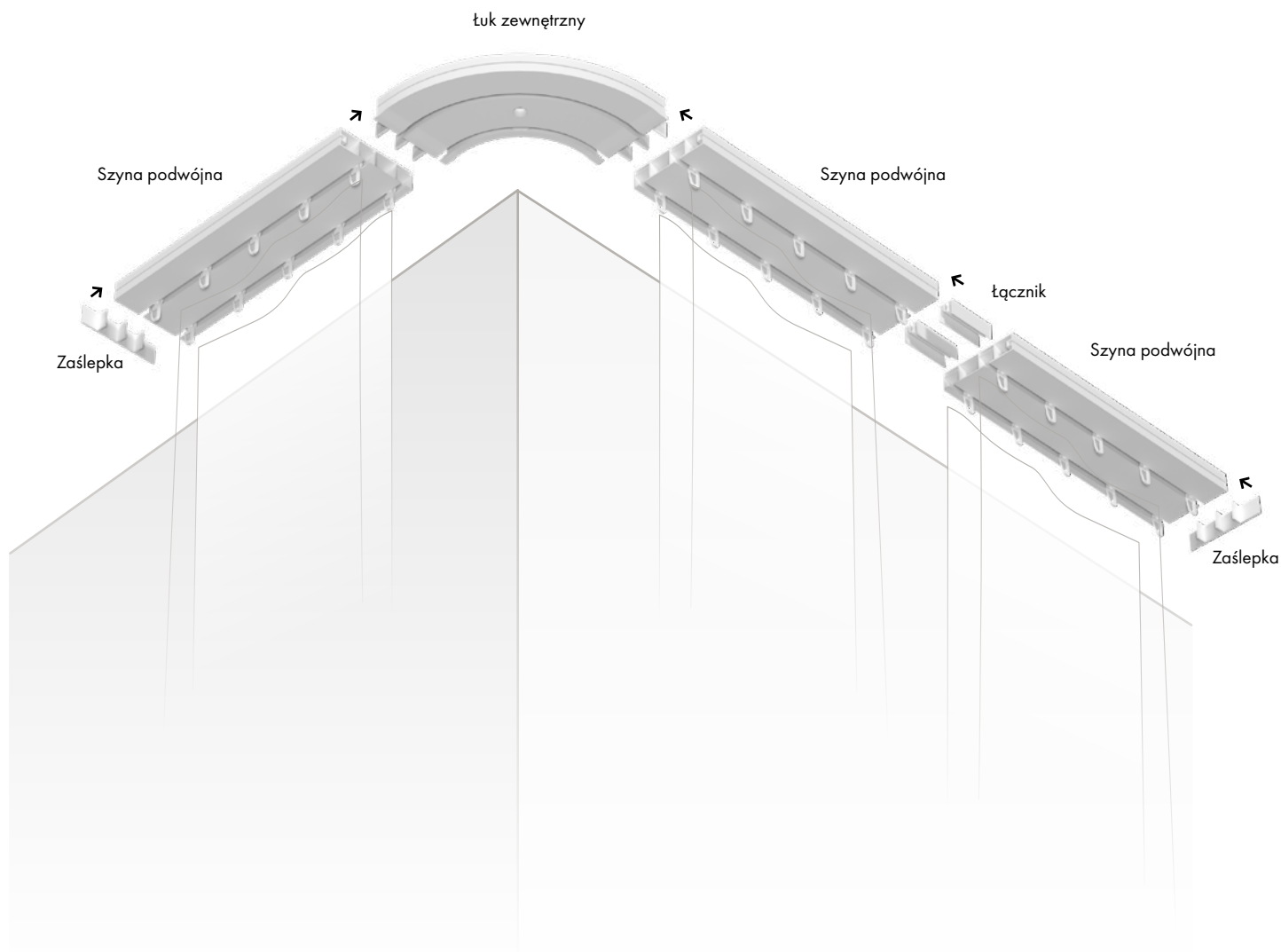

LISTWY DWUSZYNOWE

SMART 2

SMART 2 - 150 cm
BIAŁY / 829451

SMART 2 - 200 cm
BIAŁY / 829383

SMART 2 - 250 cm
BIAŁY / 829284

SMART 2 - 300 cm
BIAŁY / 829277



AKCESORIA



ŻABKA Z ROLKĄ
PROLINE / SMART 2

BIAŁY / 847172, 847196
CZARNY / 847189, 847202



AGRAFKA Z ROLKĄ
PROLINE / SMART 2

BIAŁY / 837555
CZARNY / 837579



BLOKADA MOTYLKOWA
PROLINE / SMART 2

BIAŁY / 837586



ZAŚLEPKA WKRĘTU
PROLINE / SMART 2

BIAŁY / 847158
CZARNY / 847165



ŁUK ZEWNĘTRZNY
SMART 2

BIAŁY / 829024



ZAŚLEPKA
SMART 2

BIAŁY / 824890



ŁĄCZNIK
SMART 2



BIAŁY / 824883

ZAPOZNAJ SIĘ Z NASZYMI PIKTOGRAMAMI

GET FAMILIAR WITH OUR PICTOGRAMS

MACHEN SIE SICH MIT UNSEREN PIKTOGRAMMEN VERTRAUT















MATERIAŁ/ MATERIAL/ MATERIAL

 Polistyren ekstrudowany Extruded polystyrene Extrudiertes polystyrol	 Stal nierdzewna Stainless steel Edelstahl	 Drewno Wood Holz
 Aluminium Aluminium Aluminium	 Mosiądz Brass Messing	 Struktura drewna 3D 3D wood texture 3D - Holzstruktur
 Polichlorek winylu Polyvinyl chloride Polyvinyl chlorid	 MDF MDF MDF	

POZOSTAŁE/ OTHERS/ SONSTIGE

 Produkt do podłóg LVT A product for LVT flooring Produkt für LVT-Bodenbeläge	 Akcesoria Accessories Zubehör	 Produkt przeznaczony do malowania Product intended for painting Für Malerarbeiten bestimmtes Erzeugnis
 Profil oświetleniowy Lighting profile Beleuchtungsprofil	 Max. pokrycie dylatacji Max. expansion joint coverage Max. Fugenabdeckung	 Cięcie za pomocą piły z drobnymi ząbkami Cutting with a fine-toothed saw Schneiden mit einer feinzahigen Säge
 Z surowców naturalnych Made from natural materials Aus natürlichen Ressourcen	 Produkt do użytku wewnątrz i na zewnątrz Product for indoor and outdoor use Produkt für den Innen- und Außenbereich	 Cięcie za pomocą pilarki ukosowej Cutting with a mitre saw Schneiden mit einer Gehrungssäge
 Profil do wyginania A profile for bending Biegeprofil	 Montaż Assembly Montage	 Cięcie za pomocą gilotyny Guillotine cutting Schneiden mit der Guillotine
 Klasa ścieralności Abrasion class Abriebfestigkeitsklasse	 Produkt nie nadaje się do malowania The product is not suitable for painting Das Produkt ist nicht zum Streichen geeignet	 Kod QR - szczegółowa instrukcja montażu QR code - detailed assembly instructions QR-Code - ausführliche Installationsanleitung
 Do ogrzewania podłogowego For underfloor heating Für Fußbodenheizung		

SYMBOLE LOGISTYCZNE/ LOGISTICS SYMBOLS/ LOGISTISCHE SYMBOLE

 Ilość w opakowaniu jednostkowym Quantity per unit pack Menge pro Packung	 Kolor lub deseń produktu Product colour or design Produktfarbe oder - design	 Listwa/ profil Strip/Profile Leiste/Profil	 Zakończenie lewe Left-hand end cap Linksseitiges Abschlussstück
 Ilość w opakowaniu zbiorczym Quantity per bulk package Menge pro Sammelverpackung	 Długość produktu Product length Produktlänge	 Narożnik zewnętrzny External corner Außenecke	 Zakończenie prawe Right-hand end cap Rechtsseitiges Abschlussstück
 Ilość na palecie Pallet quantity Anzahl pro Palette	 Wysokość produktu Product height Produkthöhe	 Narożnik wewnętrzny Internal corner Innenecke	 Komplet zakończeń Set of end caps Abschlussstücke Komplett
 Pojemność jednostkowa Unit volume Volumen	 Grubość produktu Product thickness Produktdicke	 Łącznik Connector Verbindungsstück	 Narożnik MDF MDF corner MDF-Ecke

ZAPOZNAJ SIĘ Z NASZYMI PIKTOGRAMAMI

GET FAMILIAR WITH OUR PICTOGRAMS

MACHEN SIE SICH MIT UNSEREN PIKTOGRAMMEN VERTRAUT

EFEKT WYKOŃCZENIA PRODUKTÓW/ TYPES OF PRODUCT FINISHES/ VEREDELUNG

AM Produkt anodowany - matowy Anodised product - matt Eloxiertes Produkt - matt	LS Lakier satynowy Satin lacquer Lack satiniert	BM Produkt barwiony w masie - matowy Full body coloured product - matt Einfarbiges Produkt - matt
CP Chrom połysk Chrome gloss Chrom glanzend	OT Okleina połmat Foil with wood structure Folie mit Holzstruktur	BP Produkt barwiony w masie - połysk Full body coloured product - gloss Einfarbiges Produkt - glanzend
D Produkt do malowania matowy Product for painting, matt Produkt zum Streichen, matt	PB Stal nierdzewna naturalna Natural stainless steel Edelstahl natürlich	FP Folia połysk Gloss foil Folie glanzend
FM Folia matowa Matt foil Folie matt	SZ Stal nierdzewna szczotkowana Brushed stainless steel Edelstahl gebursted	LM Lakier matowy Matt lacquer Mattlackierung
LT Lakier połmat Semi-gloss lacquer Lack halbmatt	AP Produkt anodowany - połysk Anodised product - gloss Eloxiertes Produkt - glanzend	LP Lakier połysk Gloss lacquer Lack glanzend
MM Malowanie proszkowe - matowe Powder coating - matt Pulverbeschichtung - matt	MP Malowanie proszkowe - połysk Powder coating - gloss Pulverbeschichtung - glanzend	OM Okleina mat Foil with wood finishes Folie mit Holzoptik
S Wykończenie surowe Raw finish Rohe Oberfläche	SP Polerowane aluminium lub miedź Polished aluminium or brass Poliertes Aluminium oder Messing	VP Wysoki połysk - stal nierdzewna Stainless steel - high gloss Hochglanz - Edelstahl
PB Lakier wysoki połysk High-gloss lacquer Hochglanz-Lack		

WARUNKI UŻYTKOWANIA PRODUKTÓW

CONDITIONS OF USE OF THE PRODUCTS

VERWENDUNGSBEDINGUNGEN FÜR DIE PRODUKTE

W trosce o Twoje zdrowie, bezpieczeństwo oraz długą żywotność produktów firmy Cezar przygotowaliśmy ogólne porady dotyczące montażu i użytkowania naszych wyrobów. W szczególności należy pamiętać, że:

- elementy wykończeniowe (listwy PVC, profile aluminiowe i mosiężne ze stali nierdzewnej) należy chronić przed zabrudzeniem materiałami mokrymi (beton, zaprawa, klej, fugi do płytek itp.) stosowanymi w przemyśle budowlanym, np.:
w przypadku zabrudzenia należy niezwłocznie zmyć zanieczyszczenie czystą wodą,
- do przycinania profili metalowych nie stosować narzędzi mogących spowodować przegrzanie się materiału,
- do czyszczenia elementów metalowych nie należy stosować środków zawierających chlor lub inne substancje żrące,
- do montażu profili metalowych stosować tylko kleje montażowe i silikonu neutralne chemicznie,
- do czyszczenia elementów z tworzyw sztucznych nie należy używać żadnych materiałów czyszczących zawierających rozpuszczalniki,
- elementy na których pozostały reszki etykiet, metek cenowych czy taśm należy zmyć szmatką nasączoną denaturatem,
- przed układaniem podkładów pod panele podłogowe posadzka powinna być oczyszczona i zabezpieczona przed wilgocią folią PE,
- do konserwacji podłóg drewnianych, drewnopochodnych, paneli ściennych oraz parapetów należy używać środków czyszczących przyjaznych dla środowiska naturalnego i nie wchodzących w reakcję z laminatem pokrywającym ich powierzchnię,
- do czyszczenia powierzchni trzeba stosować tkaninę o wysokim współczynniku pochłaniania wilgoci.

Pamiętaj, aby wszelkie prace budowlane były wykonywane przez wykwalifikowanych pracowników, którzy respektują przepisy prawa budowlanego. Producent nie ponosi odpowiedzialności za wyroby, które zostały użyte niezgodnie z przeznaczeniem, lub uległy uszkodzeniu w trakcie nieprawidłowego montażu.

! W czasie wykonywania pracy należy stosować się do ogólnych zasad bezpieczeństwa i higieny pracy. Uchroni to przed nieprzyjemnymi urazami oraz zapewni odpowiedni poziom bezpieczeństwa i pewny montaż!

i Kolor wyrobu z różnych partii produkcyjnych może nieznacznie różnić się między sobą odcieniem.

For the sake of your health, safety and the long life of products by Cezar, we have prepared general advice on the installation and use of our products. In particular, remember the following:

- finishing elements (PVC strips, aluminium and brass stainless steel profiles) must be protected from contamination with wet materials, such as concrete, mortar, adhesive, tile grout, etc. used in the construction industry, for example in the event of contamination, the contamination must be washed off immediately with clean water,
- do not use tools that could overheat the material when cutting metal profiles,
- do not use agents containing chlorine or other corrosive substances to clean metal parts,
- use only chemically neutral mounting adhesives and silicones for installation of metal profiles,
- do not use any cleaning materials containing solvents to clean plastic parts,
- any parts with residues of labels, price tags or tapes should be washed off with a cloth soaked in denatured alcohol,
- the floor for laying laminate flooring underlay should be cleaned and protected against moisture with a PE film before laying the underlay,
- for maintenance of wooden and wood based floors, wall panels and window sills, use environmentally friendly cleaning agents and do not react with the laminate flooring,
- use a fabric with a high moisture-absorbing capacity to clean the surface.

Remember to make sure that any construction work is carried out by qualified workers who respect building regulations. The manufacturer shall not be held liable for the products which have been used other than for their intended purpose or damaged during improper installation.

! Observe the general EHS rules when carrying out work. This could protect you from injuries and ensure adequate safety and secure installation!

i The colour of the products from different production batches may vary slightly in shade.

Im Interesse Ihrer Gesundheit, Ihrer Sicherheit und der Langlebigkeit der Produkte von Cezar haben wir allgemeine Hinweise für die Montage und den Gebrauch unserer Produkte zusammengestellt. Dabei ist insbesondere Folgendes zu beachten:

- Verkleidungselemente (PVC-Leisten, Aluminium und Messingprofile aus rostfreiem Stahl) müssen vor Verunreinigungen mit feuchten Baustoffen (Beton, Mörtel, Kleber, Fugenmörtel usw.) geschützt werden, z. B.: Im Falle einer Verunreinigung muss diese sofort mit sauberem Wasser abgewaschen werden.
- Beim Schneiden von Metallprofilen keine Werkzeuge verwenden, die das Material überhitzen können,
- Chlorhaltige Mittel oder andere ätzende Stoffe sollten nicht zur Reinigung von Metallteilen verwendet werden.
- Für die Montage von Metallprofilen nur chemisch neutrale Montagekleber und Silikone verwenden.
- Zur Reinigung von Kunststoffteilen dürfen keine Lösungsmittelhaltigen Reinigungsmittel verwendet werden.
- Eventuelle Rückstände von Etiketten, Preisschildern oder Klebebandern sollten mit einem in denaturiertem Alkohol getränkten Tuch abgewaschen werden.
- Der Boden sollte gereinigt und mit PE-Folie vor Feuchtigkeit geschützt werden, bevor die Unterlage für die Bodenplatten verlegt wird.
- Für die Pflege von Holz- und Holzwerkstoffböden, Wandplatten und Fensterbänken sind umweltfreundliche Reinigungsmittel zu verwenden, die nicht mit dem Laminat reagieren, das die Oberfläche bedeckt.
- Zur Reinigung der Oberfläche muss ein Gewebe mit hoher Feuchtigkeitsaufnahme-fähigkeit verwendet werden.

Achten Sie darauf, dass alle Bauarbeiten von qualifizierten Arbeitskräften ausgeführt werden, die die Bauvorschriften einhalten. Der Hersteller haftet nicht für Produkte, die nicht bestimmungsgemäß verwendet wurden oder bei unsachgemäßer Installation beschädigt wurden.

! Bei der Durchführung der Arbeiten müssen die allgemeinen Gesundheits- und Sicherheitsvorschriften eingehalten werden. So schützen Sie sich vor unangenehmen Verletzungen und sorgen für ausreichende Sicherheit und einen sicheren Einbau!

i Die Farbe des Produkts aus verschiedenen Produktionschargen kann leicht variieren.



CEZAR
ul. Strefowa 2
19-300 Elk, Poland
tel. +48 87 620 99 00
www.cezar.eu
E-mail: cezar@cezar.eu



Postępowanie z odpadami - sposób ich segregacji - musi być zgodne z krajowymi i lokalnymi przepisami.