



KARTA KATALOGOWA PRODUKTU

FL PFM ASYM 45x140 200 W 3000 K BK

FLOODLIGHT PERFORMANCE ASYM 45x140 | Naświetlacz o szerokim, asymetrycznym rozsyłem światła do oświetlenia zewnętrznego



Obszary zastosowań

- Bezpośredni zamiennik opraw oświetleniowych wykorzystujących lampy wyładowcze
- Zastosowania zewnętrzne (IP66)
- Parking
- Strefy publiczne
- Przemysł
- Obiekty sportowe
- Parkingi, drogi przemysłowe
- Konstrukcja zgodna z normą EN 60598-2-24 dotyczącą zagrożenia pożarowego, np. poprzez nagromadzenie pyłów

Zalety produktu

- Oszczędność energii aż do 90% (w porównaniu z naświetlaczami z lampami halogenowymi)
- Oszczędność energii do 45 % w porównaniu z oprawami oświetleniowymi wykorzystującymi konwencjonalne lampy wyładowcze
- Jasna, odporna i trwała
- Równomierny rozsył strumienia świetlnego i obniżone ośnienie
- Brak górnego współczynnika rozsyłu światła (ULOR 0%) w przypadku zamontowania pod kątem 0°
- Otwór zapewniający łatwą instalację
- 5-letnia gwarancja

Cechy produktu

- Wysoka skuteczność świetlna: do 140 lm / W
- Asymetryczny rozsył strumienia świetlnego do oświetlenia przestrzeni
- Montaż pod kątem (45°) i maks. odchylenie do 180°
- Stopień ochrony: IP66
- Odporność na uderzenia: IK08



- Temperatura otoczenia podczas pracy: -30...+50°C
- Wysokie zabezpieczenie przeciwprzepięciowe: do 10 kV (L/N-PE), 6 kV (L-N)
- Zintegrowany odpowietrznik zapobiegający kondensacji wody wewnątrz oprawy oświetleniowej
- Podłączenie za pomocą przewodu o dł. 2 m, wymagane okablowanie

DANE TECHNICZNE

DANE ELEKTRYCZNE

Moc nominalna	200,00 W
Napięcie znamionowe	220...240 V
Częstotliwość sieciowa	50...60 Hz
Prąd znamionowy	980 mA
Początkowy prąd rozruchowy	67 A
Prąd rozruchowy, czas T	1000 μ s
Maks. liczba opraw w jednym obwodzie B16 A	2
Maks. liczba opraw w jednym obwodzie C10 A	2
Maks. liczba opraw na wyłącznik nadprądowy C16	3
Współczynnik mocy λ	> 0,90
Całkowite zniekształcenie harmoniczne	< 20 %
Klasa ochronności	I
Tryb pracy	Integrated LED driver

Dane fotometryczne

Strumień świetlny	24200 lm
Skuteczność świetlna	130 lm/W
Temperatura barwowa	3000 K
Barwa światła (oznaczenie)	Warm White
Ogólny wskaźnik oddawania barw Ra	> 80
Standardowe odchylenie dopasowania barw	\leq 5 sdc
Światłość	-
Brak tętnienia	Tak
Wartość wskaźnika migotania Pst LM	-
Wartość efektu stroboskopowego SVM	-
Grupa zagrożenia fotobiologiczne EN62778	RG1
Kąt rozsyłu światła	45 ° x 140 °

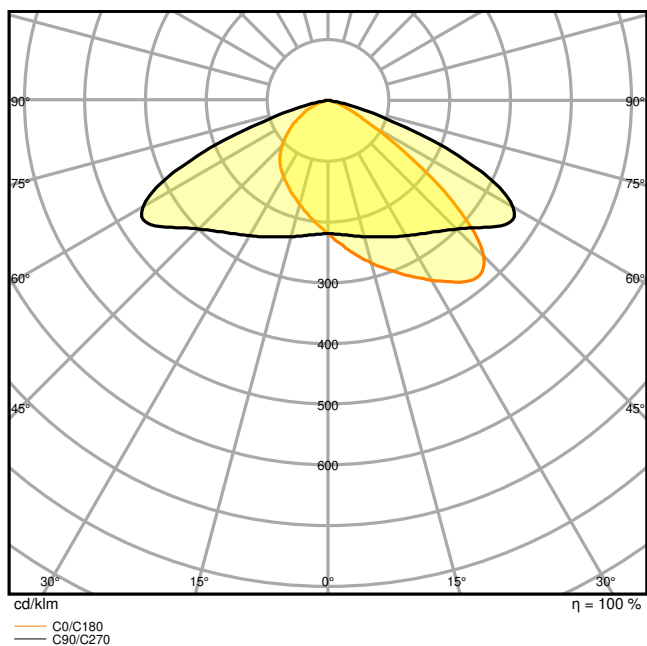

FL PFM 200W 3000K ASYM 45x140 BK

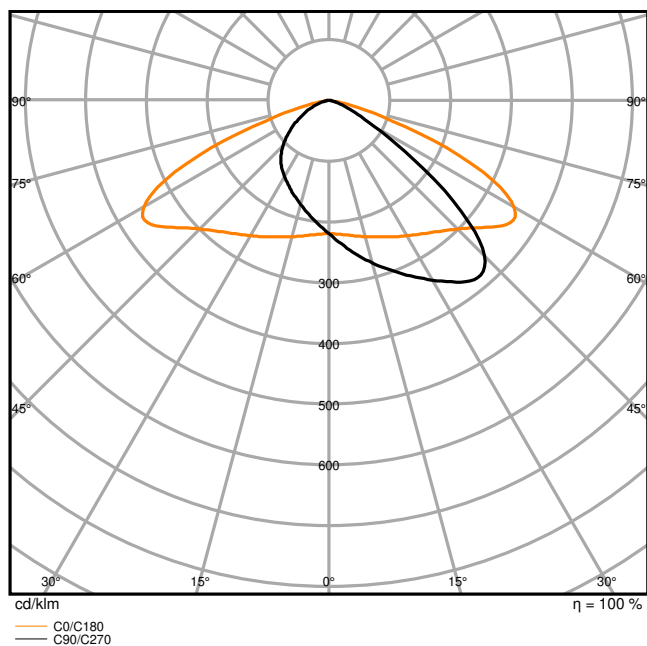

FL PFM 200W 3000K ASYM 45X140 BK

WYMIARY I WAGA

Długość	494,00 mm
Szerokość	395,00 mm
Wysokość	87,00 mm
Masa produktu	6300,00 g
Długość przewodów	2000 mm

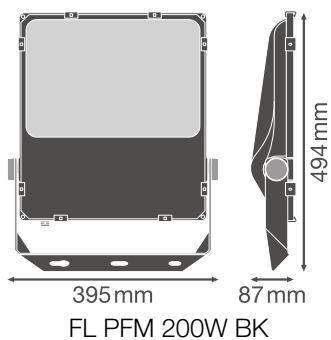

MATERIAŁY I KOLORY

Kolor produktu	Czarny
Kolor obudowy	Czarny
Materiał	Aluminium
Materiał osłony	Szkło
Materiał powierzchni emitującej światło	Szkło
Próba palności zgodnie z IEC 60695-2-12	650 °C
Zawartość rtęci	0.0 mg

ZASTOSOWANIE I MONTAŻ

Zakres temperatury otoczenia	-30...+50 °C
Zakres temperatury magazynowania	-40...+70 °C
Typ połączeń	Cable, 3-pole
Typ zabezpieczenia	IP66
Klasa IK (odporność na uderzenia) [PIM]	IK08
Ściemnialna	Nie
Rodzaj montażu	Surface
Miejsce montażu	Ściana / Słupek / Podłoga / Sufit
Obszar zastosowania	Na zewnątrz
Regulowany	Tak
Ze źródłem światła	Tak

Trwałość

Trwałość L70/B50 @ 25 °C	100000 h ¹⁾
Trwałość L80/B10 @ 25 °C	70000 h ¹⁾
Trwałość znamionowa L80/B50 przy 25°C	70000 h
Trwałość L90/B10 @ 25 °C	30000 h
Liczba cykli włączeniowych	100000

¹⁾ t[h]: L70 / B50 @ 25°C (Ta), t[h]: L80 / B10 @ 25°C (Ta), t[h]: L90 / B10 @ 25°C (Ta)

UKŁAD ZASILAJĄCY

Prąd wyjściowy	3850 mA
ECG (SE) - wartość tętnienia prądu	< 10 %

CERTYFIKATY I NORMY

Normy	CE / CB / ENEC / TÜV SÜD / EAC
Ograniczona temperatura powierzchni	Tak

Zebezpieczenie przed uderzeniami piłki	Nie
Wymienny modułu LED	Niewymienialny







INFORMACJE DODATKOWE



BEG subsidy	Nie
-------------	-----







Porady dotyczące bezpieczeństwa

- Wszystkie podłączenia elektryczne muszą być wykonane przez osobę wykwalifikowaną.
- Zewnętrzny elastyczny przewód lub przewód znajdujący się w oprawie oświetleniowej nie podlega wymianie; jeśli przewód ulegnie uszkodzeniu, oprawa zostanie zniszczona.
- Blok zaciskowy nie jest dołączony. Montaż musi być wykonany przez osobę wykwalifikowaną.
- Uwaga, ryzyko porażenia prądem.
- Produkt w klasie ochrony I. Wszystkie przewodzące prąd, metalowe części obudowy, które mogą absorbować napięcie podczas pracy lub podczas konserwacji w przypadku awarii, muszą być stale PODŁĄCZONE do przewodu uziemiającego.

MATERIAŁY DO POBRANIA

	Dokumenty i certyfikaty	Nazwa dokumentu
	Instrukcja obsługi / instrukcje bezpieczeństwa	FLOODLIGHT PERFORMANCE
	Informacje prawne	LSI FL PFM SYM AND ASYM
	Informacje prawne	Legal Insert FL PFM
	Informacje prawne	Informationstext 18 Abs 4 ElektroG
	Deklaracje zgodności	EU Declaration of Conformity FL PFM
	Deklaracje zgodności UKCA	FL PFM BK

	Pliki i dane fotometryczne	Nazwa dokumentu
	Plik IES (IES)	FL PFM 200W 3000K ASYM 45x140 BK
	Plik IES (IES)	FL PFM 200W 3000K ASYM 45X140 BK
	Plik LDT (Eulumdat)	FL PFM 200W 3000K ASYM 45x140 BK

Pliki i dane fotometryczne		Nazwa dokumentu
	Plik LDT (Eulumdat)	FL PFM 200W 3000K ASYM 45X140 BK
	Plik ULD (DIALux)	FL PFM 200W-3000K ASYM 45X140 BK
	Plik ROLF (RELUX)	FL PFM 200W-3000K ASYM
	Krzywa światłości, wykres biegunowy	FL PFM 200W 3000K ASYM 45x140 BK
	Krzywa światłości, wykres biegunowy	FL PFM 200W 3000K ASYM 45X140 BK
Pliki CAD/BIM		Nazwa dokumentu
	BIM Revit 3D	FL PFM
	CAD STEP 3D	FL PFM 200W

DANE LOGISTYCZNE

Kod produktu	Sposób wysyłki (opakowanie / liczba produktów)	Wymiary (długość x szerokość x wysokość)	Masa brutto	Objętość
4058075353718	Karton wysyłkowy 1	568 mm x 140 mm x 430 mm	6878.00 g	34.19 dm ³

Wymieniony kod produktu oznacza najmniejszą ilość produktu, jaka może być zamówiona. Jednostka transportowa może zawierać jedną sztukę lub więcej. Składając zamówienie prosimy o zamawianie ilości odpowiadających jednej lub wielokrotności jednostki transportowej.

DODATKOWE INFORMACJE KATALOGOWE

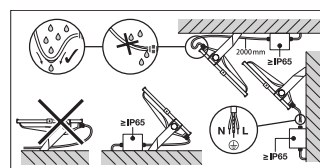
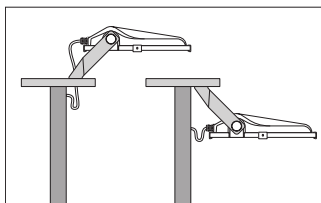
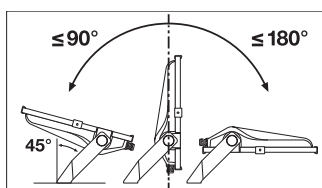

Odnośniki / linki

– Gwarancja, patrz www.ledvance.pl/gwarancja

ZASTRZEŻENIE

Zastrzega się możliwość zmian bez uprzedzenia. Błędy i ominięcia są możliwe. Należy zawsze upewnić się czy korzystasz z najnowszej wersji katalogu.

